



SICHTBAR,  
HERAUSNEHMBAR

OWAlifetime collection

**OWA**

## System S 3a | sichtbar, herausnehmbar

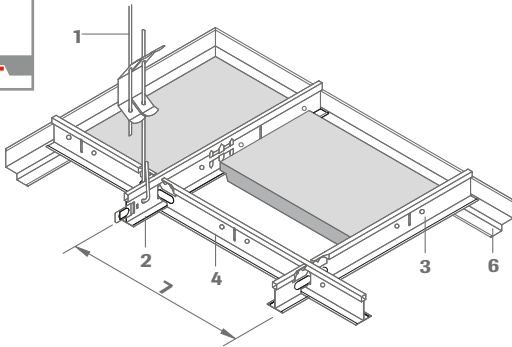

- 1 Abhänger Nr. 12/.../...
- 2 Tragprofil Nr. 45 alle 100 bzw. 156,25 mm geschlitzt
- 3 Verbindungsprofil Nr. 46
- 4 Verbindungsprofil Nr. 47
- 5 Verbindungsprofil Nr. 48
- 6 Stufenwandprofil Nr. 50/15G
- 7 Achsabstand
- 8 Contura-Füllstück Nr. 42/24

### Längsschnitt:

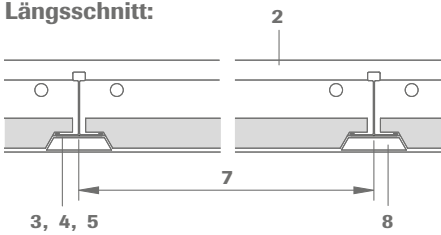

### Querschnitt:

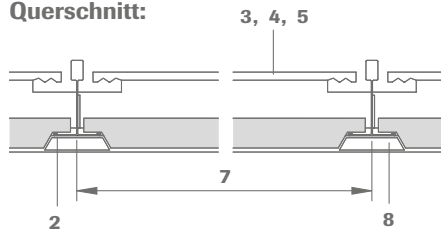

### Profilabmessung: Nr. 45

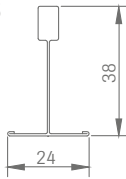

### Nr. 46, 47 und 48

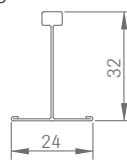

### Montage:

Die Verbindungsprofile sind an beiden Enden mit Einhängelassen versehen. Jeweils zwei Verbindungsprofile sind in eine Schlitzung einzuhängen. Hierbei ist darauf zu achten, dass die abgekröpften Laschen fluchtend und nicht seitenverkehrt eingebracht werden. Die Enden der Tragprofile sind mit Klick-Kuppungen versehen.

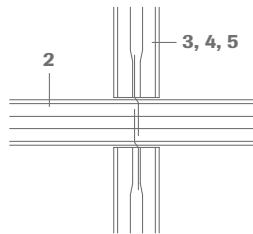

## Technische Daten | Mineralplatten

### Maße

Abmessungen: 600 x 600 mm, 625 x 625 mm, 1200 x 600 mm, 1250 x 625 mm  
Breiten: 300 mm, 312,5 mm, 400 mm | Längen: 1200 mm, 1250 mm, 2000\* mm, 2500\* mm  
Zwischenmaße auf Anfrage. Mindestabnahme und Preiszuschläge siehe OWAlifetime collection Preisliste.  
\* Nur bedingt herausnehmbar

### Kanten



### Plattendicke

ca. 15 mm und 20 mm (OWAcoustic® premium)  
OWAcoustic smart auf Anfrage erhältlich

### Brandverhalten

A2-s1,d0 nach DIN EN 13501-1

### Feuerwiderstand

siehe Druckschrift Nr. 9500 eu

### Metallsystem

sämtliche Metallteile verzinkt bzw. weiß beschichtet; auch als cliq-System lieferbar, weitere Details und Farben siehe OWAlifetime collection Preisliste

### Mindestabhängehöhe

75 - 100 mm (abhängig von der vorhandenen Rohdecke) für die bequeme Demontage der Platten 120 mm

## Wandanschluss:

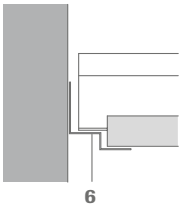

Weitere Wandanschlüsse und Angaben zur Montage siehe OWA-Verlegeanleitung Nr. 9801.

## Verlegebeispiele:

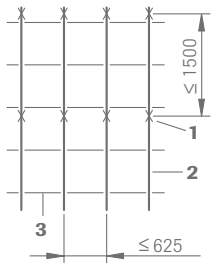

Raster 625 x 625 mm

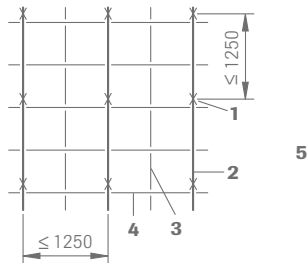

Raster 625 x 625 mm

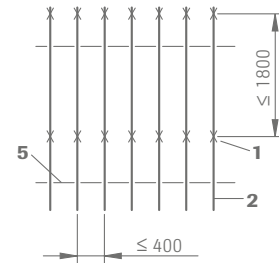

Raster 2000 x 400 mm

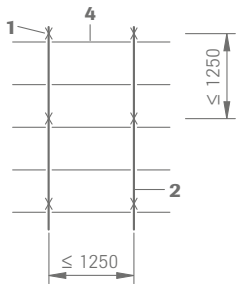

Raster 1250 x 625 mm

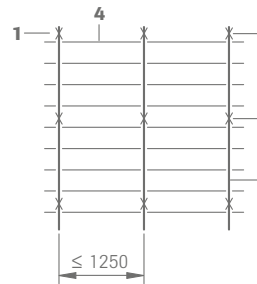

Raster 1250 x 312,5 mm

## Einbauleuchten:

OWA liefert passende Einbauleuchten für dieses System.

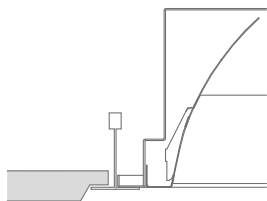

Details über Einbau sowie Feuerschutz von Leuchten siehe Druckschrift Nr. 9630 und OWA-Verlegeanleitung Nr. 9801.

## Materialbedarf pro m<sup>2</sup> (Richtwert):

Plattenmaße in mm

Nr.	Bezeichnung	600 x 600	625 x 625	625 x 625*	1200 x 600	1250 x 625	1200 x 300	1250 x 312,5	2000 x 400
12/.../...	Abhänger	0,7 Stück	0,7 Stück	1,1 Stück	0,7 Stück	0,7 Stück	0,7 Stück	0,7 Stück	1,4 Stück
45	Tragprofil	0,83 m	0,8 m	1,6 m	0,83 m	0,8 m	0,83 m	0,8 m	2,5 m
46	Verbindungsprofil	0,83 m	0,8 m	1,6 m	-	-	-	-	-
47	Verbindungsprofil	1,66 m	1,6 m	-	1,66 m	1,6 m	3,33 m	3,2 m	-
48	Verbindungsprofil	-	-	-	-	-	-	-	0,5 m
42/24	Contura-Füllstück	1,6 Stück pro lfm. Wandprofil							
50/15G	Stufenwandprofil	abhängig von Raumgröße und -form							

\* Verlegeart mit verringertem Tragprofilabstand ( $\leq 625$  mm)

## Gewichte pro m<sup>2</sup>:

	600 x 600	625 x 625	625 x 625*	1200 x 600	1250 x 625	1200 x 300	1250 x 312,5	2000 x 400
Konstruktion ca.	1,25 kg/m <sup>2</sup>	1,20 kg/m <sup>2</sup>	1,22 kg/m <sup>2</sup>	0,94 kg/m <sup>2</sup>	0,88 kg/m <sup>2</sup>	1,54 kg/m <sup>2</sup>	1,48 kg/m <sup>2</sup>	1,16 kg/m <sup>2</sup>
Platte 15 mm, ca.	4,5 kg/m <sup>2</sup>	4,5 kg/m <sup>2</sup>	4,5 kg/m <sup>2</sup>	4,5 kg/m <sup>2</sup>	4,5 kg/m <sup>2</sup>	4,5 kg/m <sup>2</sup>	4,5 kg/m <sup>2</sup>	4,5 kg/m <sup>2</sup>

Besonderheiten, wie z. B. Wollauflage, Einbauleuchten, Kaldächer, Feuchträume, offene Räume usw., siehe OWA-Verlegeanleitung 801. Bei Brandschutzdecken sind die Abstände der Tragprofile und der Abhängepunkte entsprechend dem jeweils gültigen Prüfzeugnis anzuordnen (siehe Druckschrift Nr. 9500).

## Systembeschreibung:

### Sichtbares, herausnehmbares OWAconstruct® System S 3a

#### Qualitätsanforderungen:

OWAacoustic Mineralplatten fest gebunden mit beidseitigem Grundanstrich. Die Platte ist frei von Asbest. Dem Herstellungsprozess der Mineralplatten wird kein Formaldehyd zugesetzt. Eine "Allgemeine bauaufsichtliche Zulassung" des Deutschen Instituts für Bautechnik liegt vor. Die zur Herstellung der Platte verwendete Mineralwolle ist biologisch. Die Kriterien der Nichteinstufung als krebserzeugender Stoff gemäß der Chemikalienverbotsverordnung (§ 1 Anhang, Abschnitt 23 biopersistente Fasern) werden eingehalten und durch das "RAL-Gütesiegel Mineralwolle" gewährleistet.

Mineralplatten nach DIN EN 13964 und DIN 18177:

Luftdurchlässigkeitsklasse PM 1  
Formaldehydklasse FH Klasse 1  
Abgabe VOC TVOC Klasse 1

**Konstruktionsbeschreibung** entsprechend dem OWA-Systemblatt S 3a und OWA-Verlegeanleitung Nr. 9801. Alle Komponenten sind CE gekennzeichnet.

#### Konstruktionsteile:

OWAconstruct Spannabhänger Nr. 12/.../...  
OWAconstruct Tragprofil Nr. 45  
OWAconstruct Verbindungsprofil Nr. 46, Nr. 47, Nr. 48  
OWAconstruct Wandprofil Nr. 50/15G  
OWAconstruct Contura-Füllstück Nr. 42/24

Die kompletten Ausschreibungstexte finden Sie unter: [www.owa.de](http://www.owa.de)

## Gewährleistung und Haftung

Alle systemrelevanten Angaben entsprechen dem Stand der Technik. Sie setzen die ausschließliche Verwendung von OWA-Produkten und Systemteilen voraus, deren aufeinander abgestimmtes Zusammenwirken durch interne und externe Prüfungen bestätigt ist. Bei Kombinationen mit fremden Produkten oder Systemteilen ist deshalb jegliche Gewährleistung oder Haftung ausgeschlossen. Technische Änderungen, die der Produkt- oder Systempflege dienen, bleiben vorbehalten. **Es gelten unsere allgemeinen Verkaufs-, Lieferungs- und Zahlungsbedingungen.** Irrtümer vorbehalten



# OWA

## Odenwald Faserplattenwerk GmbH

Dr.-F.-A.-Freundt-Straße 3 | 63916 Amorbach  
tel +49 93 73.2 01-0 | [info@owa.de](mailto:info@owa.de)  
[www.owa.de](http://www.owa.de)

Druckschrift S 3a  
081400